

PROMO ECHAFAUDAGES

Valable jusqu'au **29 mai 2026**



- **Classe 4 : 300 kg/m²**
- Echafaudage ø 45 mm galvanisé - Entraxe 0,800

NF Conforme aux normes
NF EN 12810 et 12811

AERIS - LOT 80 m²

Longueur de travail 10 m - Hauteur de travail 8 m

A PARTIR DE
2 977 € HT

Lot AERIS - 80 m ²		lisse	GCF*	GCSM*
Désignation	Réf.	Qté	Qté	Qté
Structure seule :				
Vérin de niveau 60 cm	J04507	8	8	8
Cadre de départ	Q141	4	4	4
Echelle 2 m	Q1296	12	12	12
Lisse 3 m basculeur	Q1931	24	6	6
Lisse d'extrémité	Q1939	12	-	-
Garde-corps standard 3 m	Q1947	-	9	-
Garde-corps extrémité	Q4304	-	6	-
Garde-corps sécu montage	Q134	-	-	9
Garde-corps extrémité GCSM	Q143	-	-	6
Diagonale 3 x 2 m	Q1946	3	3	1
Réf. lot structure seule		L45P-080-LI	L45P-080-GF	L45P-080-GS
Prix HT :		2 977€	3 365€	3 651€
Planchers :				
Plancher alu/bois 0,75 x 3 m trappe	Q8620	3	3	3
Echelle d'accès acier	562392	3	3	3
Plancher acier 0,36 x 3 m	MOST36-300-AC	14	14	14
Lisse 3 m basculeur	Q1931	3	3	-
Lisse à collier 3 m	Q4907	-	-	3
Réf. lot structure + planchers		L45P-080-LIP	L45P-080-GFP	L45P-080-GSP
Prix HT :		5 358€	5 746€	6 122€
Plinthes :				
Plinthe acier 3 m	N4849		9	
Plinthe extrémité acier galva	Q4858		6	
Réf. lot plinthes			LOT054	
Prix HT :			503€	



Version avec garde-corps
sécurité au montage

*GCF = Garde Corps Fixe standard - GCSM = Garde Corps Sécurité au Montage

- Hauteur de travail = hauteur du dernier plancher + 2 m • Longueur de travail = longueur de la structure + (2 x 0,50 m).
- Prévoir plinthes et amarrages en fonction des lots et des chantiers (tous les 24 m² en échafaudage non banché).
- Version garde-corps de sécurité au montage : Echafaudage **MDS** : Montage et Démontage en Sécurité

Suivant conditions
CARSAT régionale



Remorque AERIS 88 pour lot AERIS 80 m²

(Selon configuration du lot)

- Remorque 1 essieu central de 1350 Kg
- Suspension barre de torsion roues indépendantes
- Flèche en V galva avec attache autofreineur boule ø 50 mm
- Véhicule conforme à la réception de Conformité Européenne



7167 € Réf.
AERIS88
5 717 € HT

**Compatible uniquement avec échafaudage
AERIS en version garde-corps de sécurité
au montage**

- Longueur avec flèche : 4,70 m
- Largeur hors tout : 2,32 m
- Hauteur chargée : 2,73 m
- Poids total en charge : 1350 Kg
- Poids à vide : 420 Kg

Remorque livrée sans échafaudage



ECHAFAUDAGES AERIS

- **Classe 4 : 300 kg/m²**
- Echafaudage ø 45 mm galvanisé - Entraxe 0,800



Conforme aux normes
NF EN 12810 et 12811



Echafaudage AERIS LOT PIGNON 88 m²

Longueur de travail 10 m - Hauteur de travail 10 m

Lot AERIS - Pignon 88 m ²		lisse	GCF*	GCSM*
Désignation	Réf.	Qté	Qté	Qté
Structure seule :				
Vérin de niveau 60 cm	J04507	8	8	8
Cadre de départ	Q141	4	4	4
Echelle 2 m	Q1296	14	14	14
Lisse 3 m basculeur	Q1931	26	6	6
Lisse d'extrémité	Q1939	16	-	-
Garde-corps standard 3 m	Q1947	-	10	-
Garde-corps extrémité	Q4304	-	8	-
Garde-corps sécu montage	Q134	-	-	10
Garde-corps extrémité GCSM	Q143	-	-	8
Diagonale 3 x 2 m	Q1946	1	1	1
Réf. lot structure seule		L45P-088-LI	L45P-088-GF	L45P-088-GS
Prix HT :		3 184€	3 628€	4 117€
Planchers :				
Plancher alu/bois 0,75 x 3 m trappe	Q8620	4	4	4
Echelle d'accès acier	562392	4	4	4
Plancher acier 0,36 x 3 m	MOST36-300-AC	14	14	14
Lisse 3 m basculeur	Q1931	4	4	-
Lisse à collier 3 m	Q4907	-	-	4
Réf. lot structure + planchers		L45P-088-LIP	L45P-088-GFP	L45P-088-GSP
Prix HT :		5 930€	6 373€	6 983€
Plinthes :				
Plinthe acier 3 m	N4849		10	
Plinthe extrémité acier galva	Q4858		8	
Réf. lot plinthes			LOT-PL11	
Prix HT :			593€	

A PARTIR DE
3 184 €HT



Version avec garde-corps de sécurité au montage

*GCF = Garde Corps Fixe standard - GCSM = Garde Corps Sécurité au Montage

- Hauteur de travail = hauteur du dernier plancher + 2 m • Longueur de travail = longueur de la structure + (2 x 0,50 m).
- Prévoir plinthes et amarrages en fonction des lots et des chantiers (tous les 24 m² en échafaudage non banché).
- Version garde-corps de sécurité au montage : Echafaudage MDS : Montage et Démontage en Sécurité

Suivant conditions
CARSAT régionale



Echafaudage AERIS LOT 104 m²

Longueur de travail 13 m - Hauteur de travail 8 m

Lot AERIS - 104 m ²		lisse	GCF*	GCSM*
Désignation	Réf.	Qté	Qté	Qté
Structure seule :				
Vérin de niveau 60 cm	J04507	10	10	10
Cadre de départ	Q141	5	5	5
Echelle 2 m	Q1296	15	15	15
Lisse 3 m basculeur	Q1931	32	8	8
Lisse d'extrémité	Q1939	12	-	-
Garde-corps standard 3 m	Q1947	-	12	-
Garde-corps extrémité	Q4304	-	6	-
Garde-corps sécu montage	Q134	-	-	12
Garde-corps extrémité GCSM	Q143	-	-	6
Diagonale 3 x 2 m	Q1946	3	3	1
Réf. lot structure seule		L45P-104-LI	L45P-104-GF	L45P-104-GS
Prix HT :		3 674€	4 173€	4 557€
Planchers :				
Plancher alu/bois 0,75 x 3 m trappe	Q8620	3	3	3
Echelle d'accès acier	562392	3	3	3
Plancher acier 0,36 x 3m	MOST36-300-AC	20	20	20
Lisse 3 m basculeur	Q1931	3	3	-
Lisse à collier 3 m	Q4907	-	-	3
Réf. lot structure + planchers		L45P-104-LIP	L45P-104-GFP	L45P-104-GSP
Prix HT :		6 608€	7 106€	7 581€
Plinthes :				
Plinthe acier 3 m	N4849		12	
Plinthe extrémité acier galva	Q4858		6	
Réf. lot plinthes			LOT-PL22	
Prix HT :			618€	

A PARTIR DE
3 674 €HT



Version avec garde-corps de sécurité au montage

*GCF = Garde Corps Fixe standard - GCSM = Garde Corps Sécurité au Montage

AERIS - LOT 160 m²

Longueur de travail 16 m - Hauteur de travail 10 m

Lot AERIS - 160 m ²		lisse	GCF*	GCSM*
Désignation	Réf.	Qté	Qté	Qté
Structure seule :				
Vérin de niveau 60 cm	J04507	12	12	12
Cadre de départ	Q141	6	6	6
Echelle 2 m	Q1296	24	24	24
Lisse 3 m basculeur	Q1931	50	10	10
Lisse d'extrémité	Q1939	16	-	-
Garde-corps standard 3 m	Q1947	-	20	-
Garde-corps extrémité	Q4304	-	8	-
Garde-corps sécu montage	Q134	-	-	20
Garde-corps extrémité GCSM	Q143	-	-	8
Diagonale 3 x 2 m	Q1946	8	8	2
Réf. lot structure seule		L45P-160-LI	L45P-160-6F	L45P-160-6S
Prix HT :		5 680€	6 492€	6 919€
Planchers :				
Plancher alu/bois 0,75 x 3 m trappe	Q8620	4	4	4
Echelle d'accès acier	562392	4	4	4
Plancher acier 0,36 x 3 m	MOST36-300-AC	34	34	34
Lisse 3 m basculeur	Q1931	4	4	-
Lisse à collier 3 m	Q4907	-	-	4
Réf. lot structure + planchers		L45P-160-LIP	L45P-160-6FP	L45P-160-6SP
Prix HT :		10 266€	11 078€	11 625€
Plinthes :				
Plinthe acier 3 m	N4849		20	
Plinthe extrémité acier galva	Q4858		8	
Réf. lot plinthes			LOT-PL24	
Prix HT :			979€	

*GCF = Garde Corps Fixe standard - GCSM = Garde Corps Sécurité au Montage

- Hauteur de travail = hauteur du dernier plancher + 2 m • Longueur de travail = longueur de la structure + (2 x 0,50 m).
- Prévoir plinthes et amarrages en fonction des lots et des chantiers (tous les 24 m² en échafaudage non banché).
- Version garde-corps de sécurité au montage : Echafaudage **MDS** : Montage et Démontage en Sécurité

Remorque + Container RCAV100 pour lot AERIS 160 m²

(Selon configuration du lot)

- Remorque plateau double essieu freiné 2,7 tonnes.
- Attelage bras de flèche fixe avec attache boule Ø 50 mm.
- Container déposable grâce à 4 béquilles à vérins
- Véhicule conforme à la réglementation RCE (Réception de Conformité Européenne).

- | | |
|--------------------------|-----------|
| • Longueur avec flèche | : 5,70 m |
| • Largeur hors tout | : 1,91 m |
| • Hauteur plateau au sol | : 0,78 m |
| • Poids total en charge | : 2700 Kg |
| • Poids à vide | : 640 Kg |

17 449 € Réf. RCAV100
11 938 € HT



A PARTIR DE
5 680 € HT



Version avec garde corps de sécurité au montage

Suivant conditions
CARSAT régionale



ECHAFAUDAGES AERIS

- **Classe 4 : 300 kg/m²**
- Echafaudage ø 45 mm galvanisé - Entraxe 0,800



AERIS - LOT 220 m²

Longueur de travail 22 m - Hauteur de travail 10 m

Lot AERIS - 220 m ²		lisse	GCF*	GCSM*
Désignation	Réf.	Qté	Qté	Qté
Structure seule :				
Vérin de niveau 60 cm	J04507	16	16	16
Cadre de départ	Q141	8	8	8
Echelle 2 m	Q129G	32	32	32
Lisse 3 m basculeur	Q1931	70	14	14
Lisse d'extrémité	Q1939	16	-	-
Garde-corps standard 3 m	Q1947	-	28	-
Garde-corps extrémité	Q4304	-	8	-
Garde-corps sécu montage	Q134	-	-	28
Garde-corps extrémité GCSM	Q143	-	-	8
Diagonale 3 x 2 m	Q1946	8	8	2
Réf. lot structure seule		L45P-220-LI	L45P-220-GF	L45P-220-GS
Prix HT :		7 397€	8 504€	9 194€
Planchers :				
Plancher alu/bois 0,75 x 3 m trappe	Q8620	4	4	4
Echelle d'accès acier	562392	4	4	4
Plancher acier 0,365 x 3 m	MOT36-300-AC	50	50	50
Lisse 3 m basculeur	Q1931	4	4	-
Lisse 3 m basculeur à collier	Q4907	-	-	4
Réf. lot structure + planchers		L45P-220-LIP	L45P-220-GFP	L45P-220-GSP
Prix HT :		13 455€	14 561€	15 373€
Plinthes :				
Plinthe acier 3 m	N4849		28	
Plinthe extrémité acier galva 800	Q4858		8	
Réf. lot plinthes			LOT-PL43	
Prix HT :			1 288€	



A PARTIR DE
7 397 € HT

Version avec garde corps de sécurité au montage

- Hauteur de travail = hauteur du dernier plancher + 2 m • Longueur de travail = longueur de la structure + (2 x 0,50 m).
- Prévoir plinthes et amarrages en fonction des lots et des chantiers (tous les 24 m² en échafaudage non banché).
- Version garde-corps de sécurité au montage : Echafaudage **MDS** : Montage et Démontage en Sécurité

Suivant conditions
CARSAT régionale



AERIS - LOT 310 m²

Longueur de travail 31 m - Hauteur de travail 10 m

Lot AERIS - 310 m ²		lisse	GCF*	GCSM*
Désignation	Réf.	Qté	Qté	Qté
Structure seule :				
Vérin de niveau 60 cm	J04507	22	22	22
Cadre de départ	Q141	11	11	11
Echelle 2 m	Q129G	44	44	44
Lisse 3 m galvanisée	Q1931	100	20	20
Lisse d'extrémité	Q1939	16	-	-
Garde-corps standard 3 m	Q1947	-	40	-
Garde-corps extrémité	Q4304	-	8	-
Garde-corps sécu montage	Q134	-	-	40
Garde-corps extrémité GCSM	Q143	-	-	8
Diagonale 3 x 2 m	Q1946	12	12	3
Réf. lot structure seule		L45P-310-LI	L45P-310-GF	L45P-310-GS
Prix HT :		10 233€	11 782€	12 673€
Planchers :				
Plancher alu/bois 0,75 x 3 m trappe	Q8620	4	4	4
Echelle d'accès acier	562392	4	4	4
Plancher acier 0,365 x 3 m	MOT36-300-AC	74	74	74
Lisse 3 m galvanisée	Q1931	4	4	-
Lisse 3 m basculeur à collier	Q4907	-	-	4
Réf. lot structure + planchers		L45P-310-LIP	L45P-310-GFP	L45P-310-GSP
Prix HT :		18 499€	20 047€	21 059€
Plinthes :				
Plinthe acier 3 m	N4849		40	
Plinthe extrémité acier galva 800	Q4858		8	
Réf. lot plinthes			LOT-PL44	
Prix HT :			1 752€	

A PARTIR DE
10 233 € HT



Version avec garde corps de sécurité au montage

*GCF = Garde Corps Fixe standard - GCSM = Garde Corps Sécurité au Montage

Prix de vente HT conseillés, dans la limite des stocks disponibles.

Accessoires **AERIS** galvanisés

Echelle de 2 m

- Poids 14 kg 

~~151 €~~ Réf. Q1296 par 10
107 € HT unit.

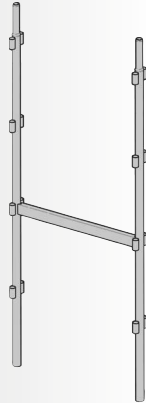

Echelle d'extrémité

- Poids 12 kg

~~180 €~~ Réf. Q138 par 10
128 € HT unit.

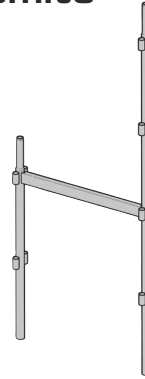

Stabilisateur universel galvanisé

- Hauteur 2,20 m à 3,30 m
- Base 1,40 m à 2,00 m
- 15 kg

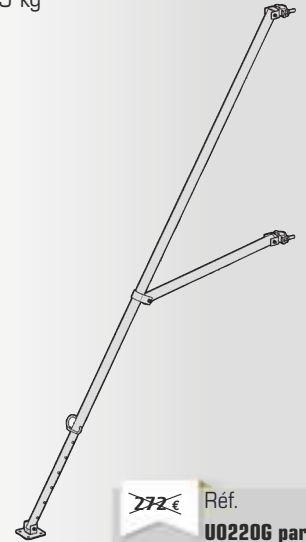

~~272 €~~ Réf. U02206 par 2
170 € HT unit.

Lisse de 3 m

- Poids 6 kg 

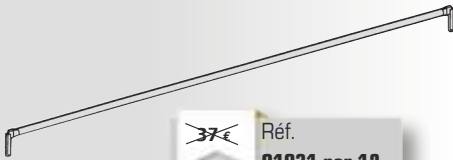

~~37 €~~ Réf. Q1931 par 12
26 € HT unit.

Garde-corps d'extrémité **MDS** sécurité au montage

- Poids 7 kg 

~~88 €~~ Réf. Q143 par 6
63 € HT unit.

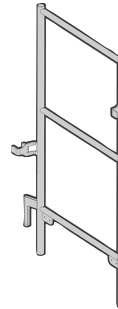

Garde-corps 3 m sécurité au montage

- Poids 15 kg 



~~170 €~~ Réf. Q134 par 6
122 € HT unit.

Garde-corps 3 m fixe

- Poids 13 kg 

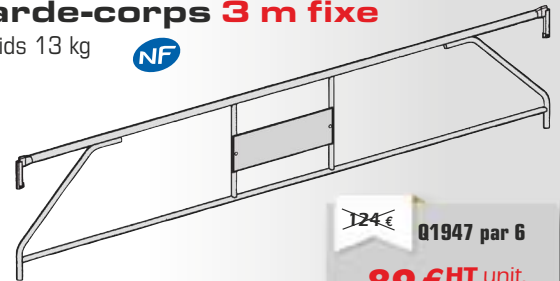

~~124 €~~ Réf. Q1947 par 6
89 € HT unit.

Passerelle aluminium longueur 6 m

Version Tubes acier

Plancher aluminium 0,60 x 6,00 m avec 3 potelets et 2 tubes acier galvanisés longueur 6 m

- Poids 89 kg

~~1910 €~~ Réf. APASSTUGMC
1 236 € HT

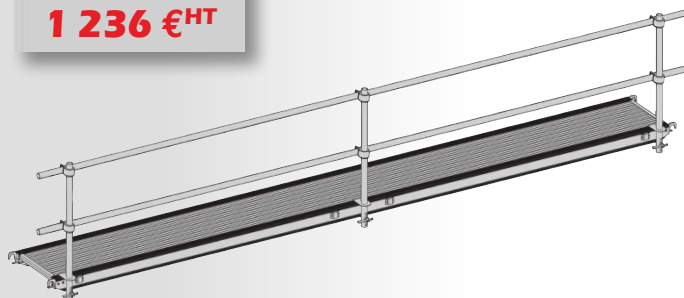

**Charge admissible
Classe 3 : 200 kg/m²**

Version Garde - corps

Plancher aluminium 0,60 x 6,00 m avec 3 potelets et garde-corps poutre acier galvanisés longueur 6 m

- Poids 80 kg

~~2548 €~~ Réf. APASSGMC
1 593 € HT



Accessoires **VITO 49** galvanisés

Pied à vérin

- Hauteur 270 à 450 mm
- Electrozingué
- Poids 3 kg

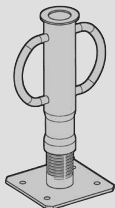

~~106 €~~ Réf.
J00345 par 6
75 € HT unit.

Pied fixe

- Hauteur 300 mm
- Poids 3,3 kg



~~53 €~~ Réf.
J01929 par 6
38 € HT unit.

Pilier de faîte

1m20

- Poids 6 kg



~~32 €~~ Réf.
J00092 par 6
23 € HT unit.

Echelle **2 m**

4 barreaux

- Poids 18 kg

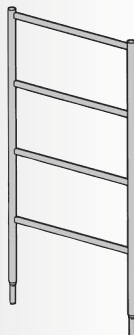

~~125 €~~ Réf.
J00071 par 10
90 € HT unit.

Echelle **2 m**

2 barreaux percée

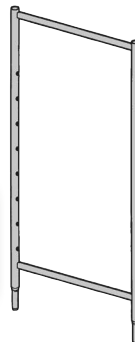

~~115 €~~ Réf.
J00080 par 10
81 € HT unit.

Tréteau **49**

- Hauteur 1,23 à 2,00 m
- Tube de 48,3 ép.2,9 mm
- Pieds fixes
- 25 kg



~~207 €~~ Réf.
J00046S par 15
125 € HT unit.

Stabilisateur universel galvanisé

- Hauteur 2,20 m à 3,30 m
- Base 1,40 m à 2,00 m
- 15 kg



~~272 €~~ Réf.
U02206 par 2
170 € HT unit.

Traverse amovible à broches

- Poids 3 kg

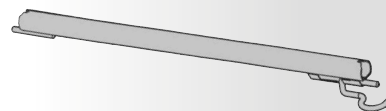

~~37 €~~ Réf.
J01926 par 6
27 € HT unit.

Garde corps fixe

- Longueur 3,00 m
- Poids 14 kg

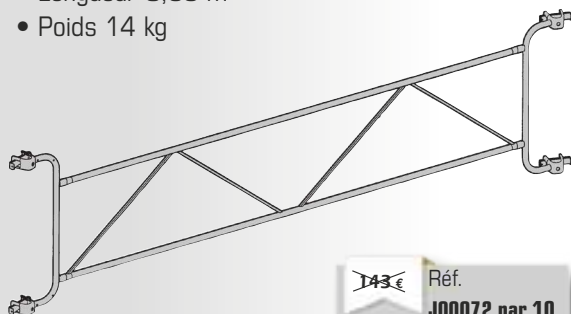

~~143 €~~ Réf.
J00072 par 10
102 € HT unit.

Barrière coulissante

- Longueur 2,10 m à 3,50 m
- Poids 14 kg

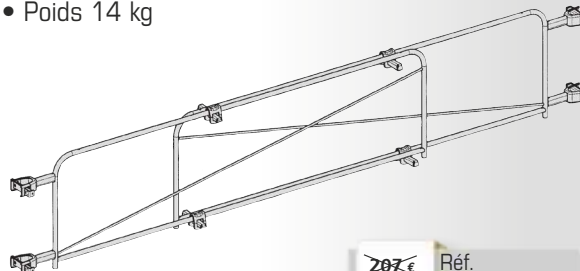

~~207 €~~ Réf.
J00078 par 6
147 € HT unit.

- **Classe 4 : 300 kg/m²**
- Echafaudage ø 49 mm galvanisé - Entraxe 0,945 m

VITO 49 - LOT 60 m²

Longueur de travail 10 m - Hauteur de travail 6 m

Lot VITO 49 - 60 m ²		
Désignation	Réf	Qté
Structure seule :		
Pied simple	J01901	4
Pied fixe	J01929	4
Echelle 2 m 2 barreaux percée	J00080	4
Echelle 2 m 4 barreaux	J00071	4
Echelle 1,50 m 3 barreaux	J00066	2
Pilier de faite 1,20 m	J00092	2
Diagonale 3x2 m à colliers	N1720	2
Garde-corps fixe de 3 m	J00072	6
Réf. lot structure seule :	L49P-060-GF	
Prix HT :	1 787€	
Planchers :		
Plancher alu/bois 0,85 x 3 m trappe	G385T	2
Echelle d'accès acier	562392	2
Plancher acier 0,30 x 3 m	FC3000	12
Réf. lot structure + planchers :	L49P-060-GFP	
Prix HT :	3 467€	
Plinthes :		
Plinthe acier 3 m	N4849	6
Plinthe extrémité acier galva	J04878	4
Réf. lot plinthes :	LOT-PL23	
Prix HT :	348€	

- Hauteur de travail = hauteur du dernier plancher + 2 m
- Longueur de travail = longueur de la structure + (2 x 0,50 m).
- Prévoir plinthes et amarrages en fonction des lots et des chantiers (tous les 24 m² en échafaudage non banché).

VITO 49 - LOT 78 m²

Longueur de travail 13 m - Hauteur de travail 6 m

Lot VITO 49 - 78 m ²		
Désignation	Réf	Qté
Structure seule :		
Pied simple	J01901	5
Pied fixe	J01929	5
Echelle 2 m 2 barreaux percée	J00080	6
Echelle 2 m 4 barreaux	J00071	4
Echelle 1,50 m 3 barreaux	J00066	2
Pilier de faite 1,20 m	J00092	3
Diagonale 3x2 m à colliers	N1720	2
Garde corps fixe de 3 m	J00072	8
Réf. lot structure seule :	L49P-078-GF	
Prix HT :	2 217€	
Planchers :		
Plancher alu/bois 0,85 x 3 m trappe	G385T	2
Echelle d'accès acier	562392	2
Plancher acier 0,30 x 3 m	FC3000	18
Réf. lot structure + planchers :	L49P-078-GFP	
Prix HT :	4 334€	
Plinthes :		
Plinthe acier 3 m	N4849	8
Plinthe extrémité acier galva	J04878	4
Réf. lot plinthes :	LOT-PL17	
Prix HT :	427€	

A PARTIR DE
1 787€HT



Version sans plinthes

Seul le lot complet avec plinthes
Respecte les exigences du décret du 01/09/2004

A PARTIR DE
2 217€HT



Version sans plinthes

ECHAFAUDAGES VITO

- **Classe 4 : 300 kg/m²**
- Echafaudage ø 49 mm galvanisé - Entraxe 0,945 m

VITO 49 - LOT 80 m²

Longueur de travail 10 m - Hauteur de travail 8 m

Lot VITO 49 - 80 m ²		
Désignation	Réf	Qté
Structure seule :		
Pied simple	J01901	4
Pied fixe	J01929	4
Echelle 2 m 2 barreaux percée	J00080	6
Echelle 2 m 4 barreaux	J00071	6
Echelle 1,50 m 3 barreaux	J00066	2
Pilier de faite 1,20 m	J00092	2
Diagonale 3 x 2 m à colliers	N1720	3
Garde corps fixe de 3 m	J00072	9
Réf. lot structure seule :	L49P-080-GF	
Prix HT :	2 480€	
Planchers :		
Plancher alu/bois 0,85 x 3 m trappe	G385T	3
Echelle d'accès acier	562392	3
Plancher acier 0,30 x 3 m	FC3000	18
Réf. lot structure + planchers :	L49P-080-GFP	
Prix HT :	5 000€	
Plinthes :		
Plinthe acier 3 m	N4849	9
Plinthe extrémité acier galva	J04878	6
Réf. lot plinthes :	LOT-PL31	
Prix HT :	522€	



Version sans plinthes

- Hauteur de travail = hauteur du dernier plancher + 2 m • Longueur de travail = longueur de la structure + (2 x 0,50 m).
- Prévoir plinthes et amarrages en fonction des lots et des chantiers (tous les 24 m² en échafaudage non banché).

Seul le lot complet avec plinthes
Respecte les exigences du décret du 01/09/2004

VITO 49 - LOT 91 m²

Longueur de travail 13 m - Hauteur de travail 7 m

Lot VITO 49 - 91 m ²		
Désignation	Réf	Qté
Structure seule :		
Pied simple	J01901	5
Pied fixe	J01929	5
Echelle 0,85 m 2 barreaux	J00069	5
Echelle 2 m 2 barreaux percée	J00080	6
Echelle 2 m 4 barreaux	J00071	4
Echelle 1,50 m 3 barreaux	J00066	2
Pilier de faite 1,20 m	J00092	3
Diagonale 3x2 m à colliers	N1720	2
Garde corps fixe de 3 m	J00072	12
Réf. lot structure seule :	L49P-091-GF	
Prix HT :	2 849€	
Planchers :		
Plancher alu/bois 0,85 x 3 m trappe	G385T	2
Echelle d'accès acier	562392	2
Plancher acier 0,30 x 3 m	FC3000	21
Réf. lot structure + planchers :	L49P-091-GFP	
Prix HT :	5 184€	
Plinthes :		
Plinthe acier 3 m	N4849	8
Plinthe extrémité acier galva	J04878	4
Réf. lot plinthes :	LOT-PL3	
Prix HT :	427€	



Version sans plinthes

VITO 49 - LOT 104 m²

Longueur de travail 13 m - Hauteur de travail 8 m

Lot VITO 49 - 104 m ²		
Désignation	Réf	Qté
Structure seule :		
Pied simple	J01901	5
Pied fixe	J01929	5
Echelle 2 m 2 barreaux percée	J00080	9
Echelle 2 m 4 barreaux	J00071	6
Echelle 1,50 m 3 barreaux	J00066	2
Pilier de faite 1,20 m	J00092	3
Diagonale 3x2 m à colliers	N1720	3
Garde corps fixe de 3 m	J00072	12
Réf. lot structure seule :	L49P-104-GF	
Prix HT :	3 087€	
Planchers :		
Plancher alu/bois 0,85 x 3 m trappe	G385T	3
Echelle d'accès acier	562392	3
Plancher acier 0,30 x 3 m	FC3000	27
Réf. lot structure + planchers :	L49P-104-GFP	
Prix HT :	6 263€	
Plinthes :		
Plinthe acier 3 m	N4849	12
Plinthe extrémité acier galva	J04878	6
Réf. lot plinthes :	LOT-PL9	
Prix HT :	640€	



Version sans plinthes

- Hauteur de travail = hauteur du dernier plancher + 2 m • Longueur de travail = longueur de la structure + (2 x 0,50 m).
- Prévoir plinthes et amarrages en fonction des lots et des chantiers (tous les 24 m² en échafaudage non banché).

Seul le lot complet avec plinthes
Respecte les exigences du décret du 01/09/2004

VITO 49 - LOT 160 m²

Longueur de travail 16 m - Hauteur de travail 10 m

Lot VITO 49 - 160 m ²		
Désignation	Réf	Qté
Structure seule :		
Pied simple	J01901	6
Pied fixe	J01929	6
Echelle 2 m 2 barreaux percée	J00080	16
Echelle 2 m 4 barreaux	J00071	8
Echelle 1,50 m 3 barreaux	J00066	2
Pilier de faite 1,20 m	J00092	4
Diagonale 3x2 m à colliers	N1720	4
Garde corps fixe de 3 m	J00072	20
Réf. lot structure seule :	L49P-160-GF	
Prix HT :	4 741€	
Planchers :		
Plancher alu/bois 0,85 x 3 m trappe	G385T	4
Echelle d'accès acier	562392	4
Plancher acier 0,30 x 3 m	FC3000	48
Réf. lot structure + planchers :	L49P-160-GFP	
Prix HT :	9 848€	
Plinthes :		
Plinthe acier 3 m	N4849	20
Plinthe extrémité acier galva	J04878	8
Réf. lot plinthes :	LOT-PL9	
Prix HT :	1 011€	

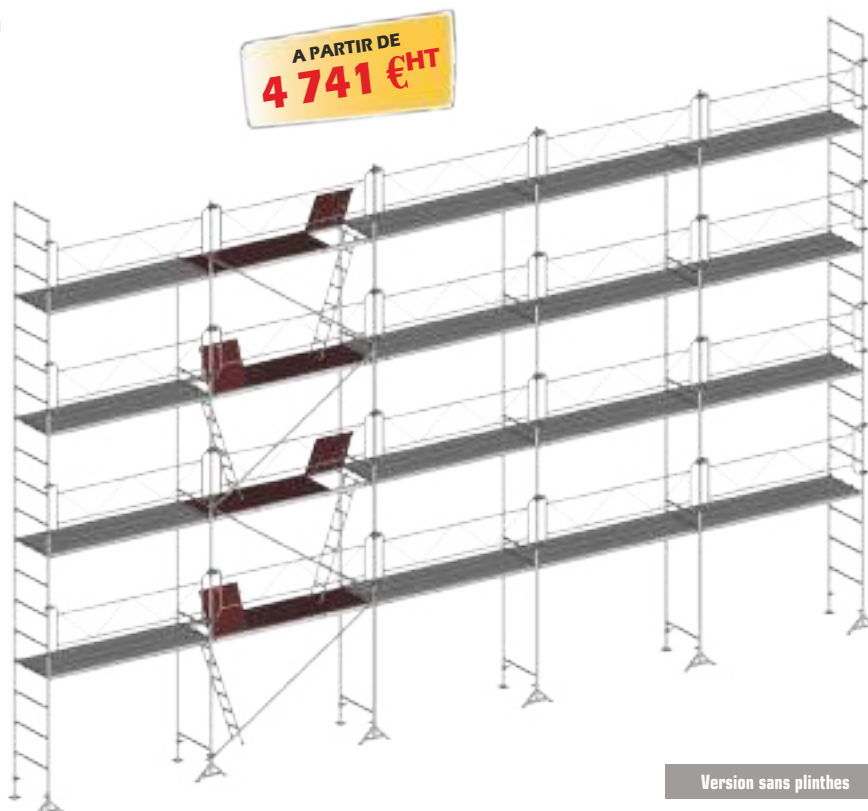

Version sans plinthes

ACCESSOIRES ECHAFAUDAGES

Planchers Alu

- Perforations antidérapantes.
- Encoches pour emboîtement des plinthes.
- Crochets universels.
- 2 poignées sous le plancher.

200 kg/m²



Photo non contractuelle



Dim : 0,365 x 3 m - 13kg

Dim : 0,30 x 3 m - 12kg

~~255 €~~ Réf. par 20
MOST36-300-AL
143 € HT unit.

~~252 €~~ Réf. par 20
ALU3000
124 € HT unit.

Planchers acier galvanisé

- Perforations antidérapantes.
- Encoches pour emboîtement des plinthes.
- Crochets universels.
- 2 poignées sous le plancher.

A PARTIR DE
71 € HT

600 kg/m²



Réf : FC3000

Dim. : 0,30 x 3,00 m

Pour échafaudage
VITO 49

~~120 €~~ Prix HT unit.
73 € par 80
75 € par 40
79 € par 20

300 kg/m²

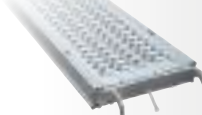

Réf : N4875

0,30 x 3,00 m

Pour échafaudage
MULTIVIT

~~150 €~~ Prix HT unit.
90 € par 90
95 € par 45
100 € par 20

300 kg/m²



Réf : MOST36-300-AC

0,365 x 3 m

Pour échafaudage
AERIS

~~175 €~~ Prix HT unit.
95 € par 90
97 € par 45
99 € par 20

Planchers alu/bois avec trappe Lot Echelle accès, 2m galvanisée + Plancher à trappe

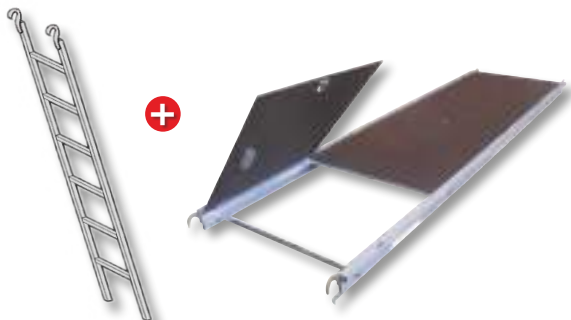

A PARTIR DE
338 € HT



Par 4 lots

Références	Descriptif	Prix HT par lot
LOT-Q8620-ECH	AERIS - Plancher 0,75 x 3 m	338 €
LOT-G385T-ECH	VITO - Plancher 0,85 x 3 m	403 €
LOT-N8600-ECH	MULTIVIT et VITO 49 - Plancher 0,60 x 3 m	359 €
LOT-008007-ECH	MAG 42 - Plancher 0,67 x 3 m	376 €

Filet pour échafaudages

55 g/m² - dim. 3 m x 20 m

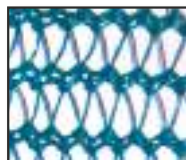

~~57 €~~ Réf.
P6215 par 3
43 € HT unit.

~~57 €~~ Réf.
P6215 par 6
41 € HT unit.

Amarrages

Lot amarrages comprenant :

- 5 raccords à boulons 49x49 (U96R0)
- 10 anneaux + 25 chevilles ø 14 (001414)
- 5 traverses ø 49 lg 45 cm (U045)

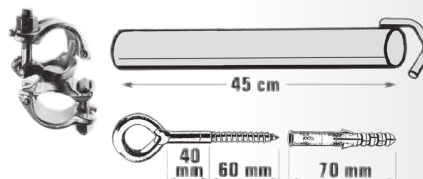

Traverse lg. 45 cm

~~250 €~~ Réf.
LOT004B
190 € HT

Traverse lg. 155 cm

~~345 €~~ Réf.
LOT006B
256 € HT

ECHAFAUDAGES ROULANTS

Echafaudages roulants acier galvanisé EVOLIS 160 longueur 1,60 m

Dimensions de plancher 0,50 m x 1,40 m
Facilité de montage et de stockage



Hauteur travail 3,70 m
Hauteur plancher 1,70 m

~~1 217 €~~ Réf. 613200
958 €HT



Hauteur travail 5,20 m
Hauteur plancher 3,20 m

~~1 729 €~~ Réf. 613201
1 417 €HT



Hauteur travail 6,70 m
Hauteur plancher 4,70 m

~~2 449 €~~ Réf. 613202
1 969 €HT

Echafaudages roulants acier galva EVOLIS 200 longueur 2,00 m

- Plancher 0,60 m x 1,90 m en structure aluminium, surface en bois CTBX antidérapante. Charge 150 kg/m²
- Roues Ø 200 mm avec frein
- Tube des montants Ø 45 mm

Hauteur travail 5,00 m
Hauteur plancher 3,00 m
1 plancher

~~2 540 €~~ Réf. 611700
1 661 €HT

Hauteur travail 6,50 m
Hauteur plancher 4,50 m
2 planchers

~~3 471 €~~ Réf. 611701
2 325 €HT

Hauteur travail 8,00 m
Hauteur plancher 6,00 m
2 planchers

~~3 777 €~~ Réf. 611702
2 498 €HT



Version 4,50 m de plancher réf. 611701

• Hauteur de travail = hauteur du dernier plancher + 2 m • Longueur de travail = longueur de la structure + (2 x 0,50 m).

Potence de manutention

Lot potence manutention comprenant :

- Potence + Poulie + corde avec crochet lg 25 m
- Fixation avec raccords à boulons sur Ø 49 mm maxi
- Charge maxi de levage : 50 kg



~~449 €~~ Réf. LOT-POTMANUT
341 €HT

Déport 1,50 m

Déport 1,50 m
• 60 kg

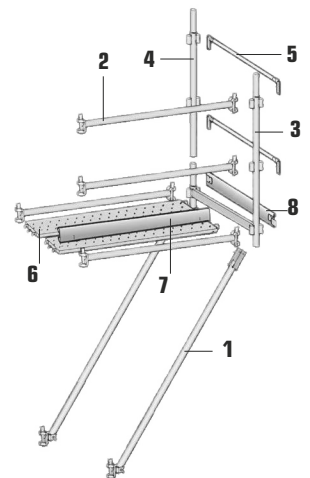

DEPORT AERIS 1,50 m			
Désignation	Réf.	Rep.	Qté
Diagonale 1,50 x 2 m	A6546	1	2
Longeron 1,50 m	A9976	2	4
Cadre support plancher	A1426	3	1
Montant 1 m	Q1196	4	1
Lisse extrémité	Q1939	5	2
Plancher 0,365 x 1,50 m	MOST36-150-AC	6	2
Plinthe 1,50 m	N4853	7	1
Plinthe extrémité	Q4858	8	1

~~1 219 €~~ Réf. ADEP150
758 €HT

PROTEGER LA SANTE DES SALARIES DU SECTEUR DE LA CONSTRUCTION

C'est une aide financière pour l'achat d'un échafaudage à Montage et Démontage en Sécurité. L'entreprise pourra bénéficier de :

**Subvention de 50 % de l'investissement hors taxes
plafonnée à 25 000 € par entreprise**

- Pour un échafaudage fixe (1) : **AERIS 45**
Les Garde-corps MDS doivent représenter 20% du montant du devis.
- Pour l'achat d'une remorque (option 1) (AERIS 88, RCAV 100 pour VITO 49 et AERIS 45, RCM108)
si achat préalable d'un échafaudage fixe.
- Pour l'achat d'escaliers de chantier (option 2)
si achat préalable d'un échafaudage de pied.

L'OPTION 1 ET 2 PEUVENT ÊTRE CUMULABLES !

Cette aide s'adresse exclusivement aux entreprises du BTP et de l'industrie, y compris entreprises de montage, de 1 à 49 salariés, en France métropolitaine. Dans le cadre de la politique de lutte contre les fraudes, le présent dossier est susceptible d'être contrôlé par des visites sur site par les ingénieurs-conseils et contrôleurs de sécurité qui exigeront de voir le matériel ou l'équipement subventionné ainsi que les justificatifs originaux.

UNE FORMATION REQUISE

Pour bénéficier de cette offre, l'entreprise devra avoir formé depuis moins de 5 ans au moins un de ses salariés (2) au montage, au démontage et à l'utilisation des échafaudages, auprès d'un organisme de formation conventionné par la CNAMTS (3).

Opération organisée en partenariat avec le SFECE (Syndicat Français de l'Echafaudage, du Coffrage et de l'Etalement).

(1) Voir la liste des échafaudages éligibles et les conditions générales d'attribution sur ameli.fr

(2) À raison d'un salarié formé par tranche de 10 salariés dans l'entreprise

(3) La liste des organismes conventionnés est consultable sur ameli.fr

Réservez votre aide, c'est simple !

- 1 / Remplissez le formulaire en ligne sur le compte de AT/MP via Net-entreprises et envoyez les pièces justificatives.
- 2 / Votre CARSAT vérifie et valide votre réservation selon les budgets restants.
- 3 / Envoyez les bons de commandes des investissements et pièces justificatives pour le versement, dans les 6 mois après la réservation.
- 4 / Vérification par la CARSAT, puis versement de la subvention.

Conditions d'attribution



Adresses CARSAT Régionales

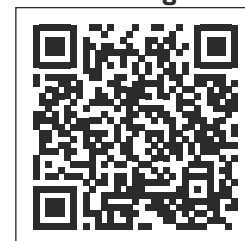

AFNOR CERTIFICATION - Pour les échafaudages AERIS

11, rue Francis de Pressensé,
F-93571 LA PLAINE SAINT DENIS CEDEX

Référentiel de certification : NF Équipements de chantier (NF096) disponible sur www.marque-nf.com.

La marque NF certifie la conformité aux normes NF EN 12810-1 et 2, NF EN 12811-1, 2 et 3 et au Référentiel NF096 ;
(pour les Échafaudages fixes de service en éléments préfabriqués)

« Pour se référer à la marque NF, une structure d'échafaudage montée à partir d'un modèle certifié, ne doit comporter pour les sous-ensembles soumis au marquage, que ceux figurant dans la nomenclature NF du modèle. »